

Tek Toplu Seviye Şalteri
Alt Seviye Şalteri

Ürün Kodu : ALP .. Serisi

Açıklama

Tanklarda bulunan sıvının bittiği veya belirli bir seviyeye geldiğinde kuru kontak olarak alarm almak veya sistem çalıştırmak için kullanılan toplu sıvı seviye şalteridir. Gövdesi, topu ve segmanı plastik malzemeden imal edilmiştir. Standart olarak M8 - M10 somunlu montaj kafasına sahiptir. 2,5cm den 50cm boyuna kadar standart ölçülerde imal edilmektedir. Daha uzun boylarında sipariş ile hazırlanır..



Özellikleri

- Normalde açık veya Normalde kapalı kullanılabilir.
- Özel siparişlerde çift kontak olarak üretilir.
- Komple paslanmaz malzemeden üretilmiştir.
- Kolay montaj imkanı sunar.
- Çalışma sıcaklığı 0 / +60 °C
- Şamandıra topunu çıkartıp ters çevirdiğinizde kontak pozisyonu değişir. N.O kontak N.C. kontak olur.

Uygulama

- Su tanklarında seviye şalteri olarak,
- Mutfak tezgahlarındaki sıvılarda
- Endüstriyel sıvılarda, gemi ve havuzlarda
- Su, yağ, yakıt...gibi birçok sıvıda
- Siparişle 220 Volt uyumlu imal edilebilir.

Ölçülendirme Örneği

- Ölçülendirme seviye şalterinin somunun oturduğu yerde oringden başlar ve en alt noktaya kadar olan mesafedir.
- Su seviye şalterinin kablosu standart olarak 35cm olarak üretilir. Sipariş ile kablo boyu istenilen değişebilir.

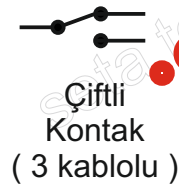

**Sipariş ile
hazırlanır**

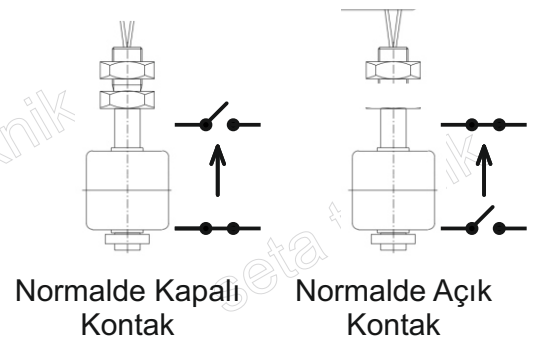

Hazır Ürün Ölçüleri

Ürün Kodu : ALP ... Serisi

| KODU | AÇIKLAMA |
|---------|-------------------------------|
| ALP 2,5 | 2,5cm Sıvı Seviye Şalteri M8 |
| ALP 3,5 | 3,5cm Sıvı Seviye Şalteri M8 |
| ALP 4,5 | 4,5cm Sıvı Seviye Şalteri M10 |
| ALP 5 | 5cm Sıvı Seviye Şalteri M10 |
| ALP 6 | 6cm Sıvı Seviye Şalteri M10 |
| ALP 7,5 | 7,5cm Sıvı Seviye Şalteri M10 |
| ALP 8,5 | 8,5cm Sıvı Seviye Şalteri M10 |
| ALP 10 | 10cm Sıvı Seviye Şalteri M10 |
| ALP 15 | 15cm Sıvı Seviye Şalteri M10 |
| ALP 20 | 20cm Sıvı Seviye Şalteri M10 |
| ALP 25 | 25cm Sıvı Seviye Şalteri M10 |
| ALP 30 | 30cm Sıvı Seviye Şalteri M10 |

| KODU | AÇIKLAMA |
|---------|-------------------------------|
| ALP 35 | 35cm Sıvı Seviye Şalteri M10 |
| ALP 40 | 40cm Sıvı Seviye Şalteri M10 |
| ALP 45 | 45cm Sıvı Seviye Şalteri M10 |
| ALP 50 | 50cm Sıvı Seviye Şalteri M10 |
| ALP 55 | 55cm Sıvı Seviye Şalteri M10 |
| ALP 60 | 60cm Sıvı Seviye Şalteri M10 |
| ALP 65 | 65cm Sıvı Seviye Şalteri M10 |
| ALP 70 | 70cm Sıvı Seviye Şalteri M10 |
| ALP 75 | 75cm Sıvı Seviye Şalteri M10 |
| ALP 80 | 80cm Sıvı Seviye Şalteri M10 |
| ALP 90 | 90cm Sıvı Seviye Şalteri M10 |
| ALP 100 | 100cm Sıvı Seviye Şalteri M10 |

- İstenilen ara ölçüde imal edilebilir. Aşağıdaki montaj aparatları ile flanşlı, dişli veya yandan montaj yapılabilir.

Montaj Şekilleri

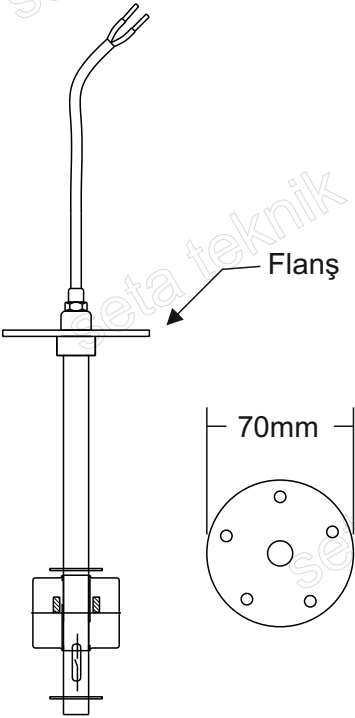
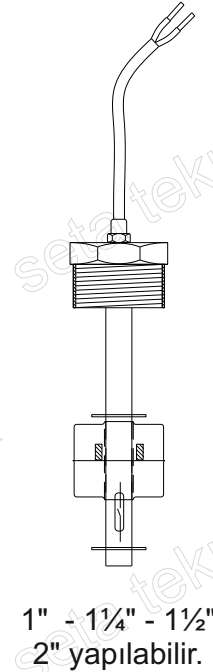
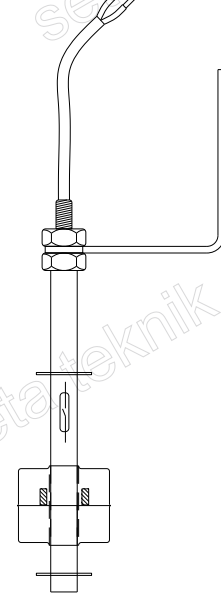
 Flanşlı Montaj
Aparatı Ø70mm

 Dış Dişli Montaj
Aparatı

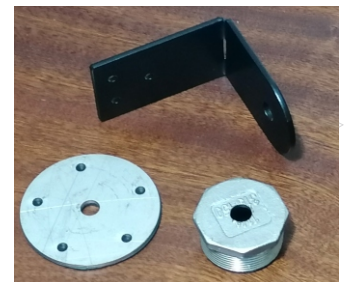
 Yana montaj
Braketi

- | | |
|---------|---------------------------------------|
|F70 | Ø70mm çapında montaj aparatı |
|D1 | 1inç Dış Dişli 6 Köşe montaj kafası |
|D14 | 1¼ inç Dış Dişli 6 Köşe montaj kafası |
|D15 | 1½inç Dış Dişli 6 Köşe montaj kafası |
|LB | Yandan montaj L montaj braketi |

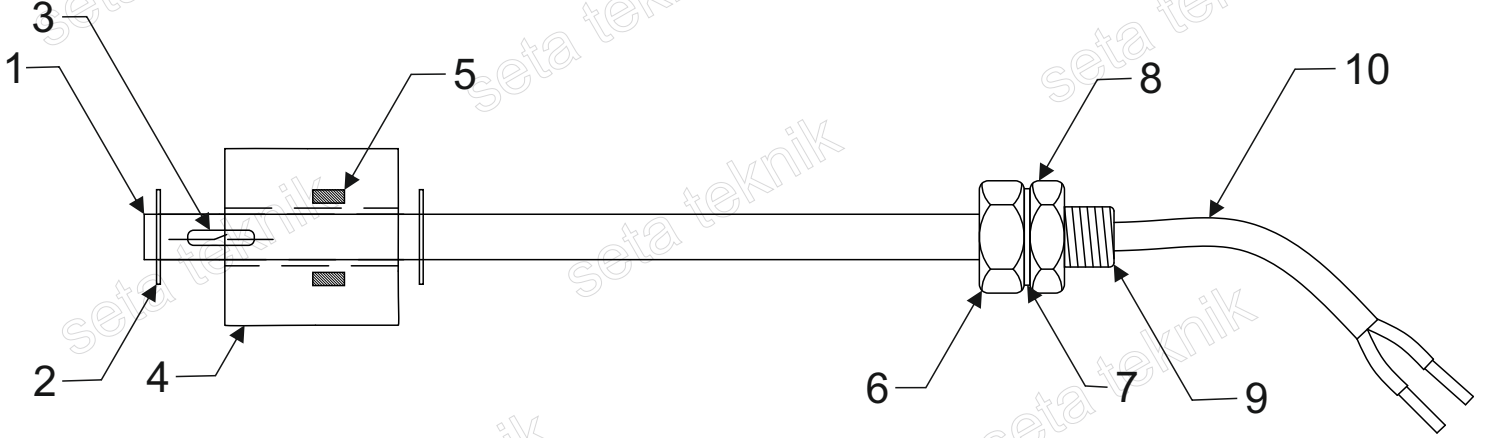

Dikey Tip Seviye Şamandırası

Ürün Kodu :ALP ...



| NO | PARÇA ADI | MALZEMESİ | AÇIKLAMA |
|----|------------------|-----------------------|-------------------------------|
| 1 | Şamandıra Borusu | PVC Plastik | Dış Çapı Ø8mm |
| 2 | Segman | PVC Plastik | Ø7mm Ay Segman |
| 3 | Reed Kontak | Cam Tüp | Sipariş odaklı değişmektedir. |
| 4 | Şamandıra Topu | PVC Plastik | Dış Çap 28mm,iç çap 9,5mm |
| 5 | Magnet | Oxit Mıknatıs | Halka Şeklinde |
| 6 | Montaj Somunu | PVC Plastik | M10 x 20mm Civata |
| 7 | Oring | Nitril | Ø3mm Oring |
| 8 | Sabitleme Somunu | PVC Plastik | M10 Kontra somun |
| 9 | Montaj Civatası | PVC Plastik | Metrik 10 Civata |
| 10 | Kablo | 2x0,35mm ² | Siyah Nyaf Kablo (Sarı) |

Teknik Detaylar ve Montaj Şekilleri

- Tank ve depolarda üstten veya alttan montaj yapılabilir. Normalde açık kontak veya normalde kapalı kontak olarak kullanılabilir. Ayrıca siparişe göre 3 kablolu çift kontaklı olarakta üretilebilir.
- Normalde 12 volt veya 24 volt olarak kullanıma uygun imal edilir. Siparişe göre 220 volt kullanıma uygun imal edilmektedir. 220 volt röle veya kontaktörde kullanıma uygun sipariş verebilirsiniz.
- Montaj için Flanşlı, 1" dış dişli, 1¼" dış dişli, 1½" veya 2" dış dişli olarak montaj aparatı bulunmaktadır.
- Kuyu, kazan, havuz veya üstü açık tanklarda yan duvara montaj aparatı ile rahat montaj imkanı sağlar.